

# ARCULATI KÉZIKÖNYV



MAGYAR TESTNEVELÉSI  
ÉS SPORTTUDOMÁNYI  
EGYETEM

BUDAPEST

Az Arculati Kézikönyv a Magyar Testnevelési és Sporttudományi  
Egyetem tulajdonát képezi, szerzői jogvédelem alatt áll.  
Felelős kiadó: dr. habil. Sterbenz Tamás rektor  
Felelős szerkesztő: Mezei Dániel

# TARTALOM

<b>1. FORMAI ALAPOK</b>	5	<b>5. NYOMTATOTT KIADVÁNYOK</b>	50
1.1. A HIVATALOS ELNEVEZÉS	6	5.1. A SZÓRÓLAP	51
1.2. AZ EGYETEM SZÍNEI	7	5.2. A PLAKÁT	52
1.3. A BETŰTÍPUSOK	8	<b>6. INFORMÁCIÓS RENDSZER</b>	53
1.4. ARCULATI HIERARCHIA	9	6.1. A BELTÉRI TÁBLÁK	54
1.5. A LOGÓ	10	<b>6. ONLINE MEGJELENÉS</b>	57
1.6. A JEL EREDETE	26	7.1. A HONLAP FŐBB JELLEMZŐI	58
1.7. A JEL ALKALMAZÁSA	27		
1.8. A JEL SZÍNEI	28		
<b>2. AZ EGYETEM JELMONDATA</b>	29		
<b>3. A HIVATALOS KOMMUNIKÁCIÓ ELEMEI</b>	30		
3.1. A LEVÉLPAPÍR	31		
3.2. A DOKUMENTUMSABLON	32		
3.3. A NÉVJEGYKÁRTYA	33		
3.4. AZ EMAIL ALÁÍRÁS	34		
3.5. A BORÍTÉK	35		
3.6. A PREZENTÁCIÓ	37		
3.7. AZ ASZTALI ZÁSZLÓ	39		
3.8. A KÜLTÉRI ZÁSZLÓ	40		
3.9. A ROLL-UP	41		
3.10. A SAJTÓFAL	42		
3.11. A BÉLYEGZŐ	43		
<b>4. EGYÉB ARCULATI ELEMÉK</b>	44		
4.1. A KÉPERNYŐVÉDŐ	45		
4.2. A GÉPJÁRMŰ-DEKORÁCIÓ	46		
4.3. AZ ÉPÜLETHOMLOKZAT	47		
4.4. AZ AJÁNDÉKTÁRGYAK / PÓLÓ	48		
4.5. AZ AJÁNDÉKTÁRGYAK / VÁSZONTÁSKA	49		

Az Arculati Kézikönyv a Magyar Testnevelési és Sporttudományi Egyetem (továbbiakban: Egyetem) egységes megjelenését szabályozza, az arculati elemeinek felhasználására vonatkozó útmutatásokat tartalmazza.

Célok és alkalmazások:

- Az Egyetem külső és belső kommunikációjában arra kell törekedni, hogy az intézményről egységes kép alakuljon ki, amely a kivételesen eredményes múltat és a megújuló intézményt egyszerre szimbolizálja.
- PR és kommunikációs cél, hogy az arculat az Egyetem rangját kifejezze és a minőség központba állításával az intézményhez való tartozás érzetét erősítse.
- Az Egyetem meghatározza a marketing-kommunikációnak azon megjelenítési formáit, amelyeket mindenkor alkalmazni szükséges.

Információk:

- Az Arculati Kézikönyvben közzétett egyes elemek elektronikus formátumban letölthetők a [tf.hu/egyetem/arculat](http://tf.hu/egyetem/arculat) oldalról.
- Az Arculati Kézikönyv gyakorlati használata során felmerülő kérdéseivel kérjük, keresse a Kommunikációs és Rendezvényszervezési Igazgatóságot.

Alkalmazás:

- Az Arculati Kézikönyv útmutatóul szolgál az Egyetem munkatársai számára, hogy az intézmény egységes arculattal jelenjen meg a külső és belső kommunikációban egyaránt. A kiadványba foglaltak követése minden szervezeti egység számára kötelező, nagy súlyt helyezve az itt dokumentált elvárások következetes használatára, betartására.
- A dokumentációba foglaltak figyelmen kívül hagyása esetén az adott megjelenés (pl. kiadvány) visszavonható, illetve az Egyetemet ért esetleges anyagi és erkölcsi kárért az adott szervezeti egység vezetője felelősségre vonható.
- Az arculati rendszer működtetését és szakmai felügyeletét a Kommunikációs és Rendezvényszervezési Igazgatóság látja el, ezért minden megjelenéshez, amely az Egyetemhez vagy az intézmény bármely szervezeti egységéhez köthető, a kivitelezés megkezdése előtt arculati jóváhagyás szükséges.
- Az Arculati Kézikönyv elemeinek átalakítása, módosítása tilos!

Minden egyetemi polgár tekintse az Arculati Kézikönyvet hasznos "segítőtársnak", amely tovább erősíti az egységes arculat megteremtését.

Prof. dr. Sterbenz Tamás rektor

# 1. FORMAI ALAPOK

- 1.1. A hivatalos elnevezés
- 1.2. Az egyetem színei
- 1.3. Arculati hierarchia
- 1.4. Az Egyetem címere
- 1.5. A jel eredete
- 1.6. A címer és a név elhelyezkedése
- 1.7. A címer színei
- 1.8. A jel alkalmazása
- 1.9. A jel színei
- 1.10. Az Egyetem betűtípusa

## 1.1. A HIVATALOS ELNEVEZÉS

Az Egyetem neve: Magyar Testnevelési és Sporttudományi Egyetem (rövidítése: MTSE). Idegen nyelvű elnevezései: Hungarian University of Sports Science (HUSS).

Az MTSE rövidítés helyett a közbeszédben és a sajtótermékekben gyakran használt, a jogelőd intézményre utaló TF elnevezés javasolt.

Az Egyetem nevének elválasztása maximum három sorban megengedett.

MAGYAR TESTNEVELÉSI ÉS SPORTTUDOMÁNYI EGYETEM

MAGYAR TESTNEVELÉSI  
ÉS SPORTTUDOMÁNYI EGYETEM

MAGYAR TESTNEVELÉSI  
ÉS SPORTTUDOMÁNYI  
EGYETEM

1925

## 1.2. AZ EGYETEM SZÍNEI

### Elsődleges színek



#### 1. Királykék

CMYK:  
100/80/0/0  
RGB: 22/65/148  
HEX: 164194  
Pantone: 2728 C  
RAL: 5019



#### 2. Aranysárga

CMYK:  
15/35/100/5  
RGB: 214/162/0  
HEX: d6a200  
Pantone: 117 C  
RAL: 1007

### Másodlagos színek



CMYK: 0/70/85/0  
RGB: 236/103/48  
HEX: ec6730  
Pantone: Bright  
Orange C  
RAL: 2008



CMYK: 50/5/0/0  
RGB: 133/201/240  
HEX: 85c9f0  
Pantone: 297 C  
RAL: 6027



CMYK: 0/90/50/0  
RGB: 231/52/88  
HEX: e73458  
Pantone: 213 C  
RAL: 3017

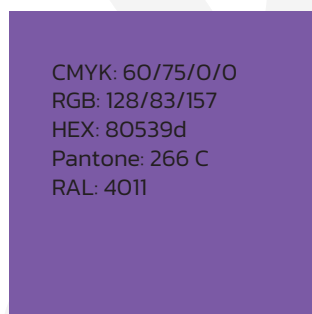

CMYK: 60/75/0/0  
RGB: 128/83/157  
HEX: 80539d  
Pantone: 266 C  
RAL: 4011



CMYK: 0/10/100/10  
RGB: 239/205/0  
HEX: efcd00  
Pantone: Medium  
Yellow C  
RAL: 1023

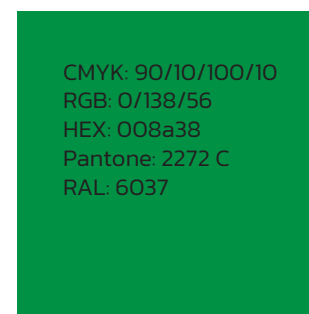

CMYK: 90/10/100/10  
RGB: 0/138/56  
HEX: 008a38  
Pantone: 2272 C  
RAL: 6037

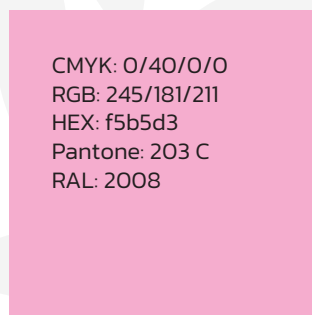

CMYK: 0/40/0/0  
RGB: 245/181/211  
HEX: f5b5d3  
Pantone: 203 C  
RAL: 2008

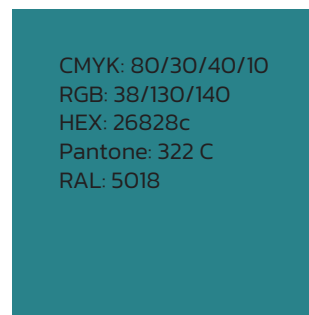

CMYK: 80/30/40/10  
RGB: 38/130/140  
HEX: 26828c  
Pantone: 322 C  
RAL: 5018

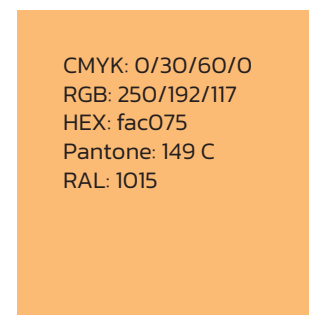

CMYK: 0/30/60/0  
RGB: 250/192/117  
HEX: fac075  
Pantone: 149 C  
RAL: 1015

### 1.3. A BETŰTIPUSOK

Kanit Regular

A B C D E F G H I J K L M N O P Q R S T U V W X Y Z  
a b c d e f g h i j k l m n o p q r s t u v w x y z  
1 2 3 4 5 6 7 8 9 @ # \$ % ^ & \* !

Kanit Medium

A B C D E F G H I J K L M N O P Q R S T U V W X Y Z  
a b c d e f g h i j k l m n o p q r s t u v w x y z  
1 2 3 4 5 6 7 8 9 @ # \$ % ^ & \* !

Kanit Bold

**A B C D E F G H I J K L M N O P Q R S T U V W X Y Z**  
**a b c d e f g h i j k l m n o p q r s t u v w x y z**  
**1 2 3 4 5 6 7 8 9 @ # \$ % ^ & \* !**



## 1.4. ARCULATI HIERARCHIA

Minden olyan arculati elemen (névjegy, levélpapír, boríték, email fejléc, honlap, stb.), illetve kommunikációs eszközön (ATL, BTL, web, szponzoráció, stb.), ahol az Egyetem mint intézmény jelenik meg, a logó képviseli annak identitását.

A logó klasszikus és tradicionális megjelenésével az intézmény hagyományait és a magyar nemzet közös emlékezetében betöltött, a magyar sport eredményeivel kapcsolatos büszkeséget képviseli.

Az Egyetem kampuszszimbóluma (továbbiakban: jel) az egyetemi kampuszt, mint létesítményt azonosítja. Ennek megfelelően a kampusz külső és belső tereiben sokrétűen használható.

A jel modern és absztrakt formájával a sporttudományoknak otthont adó, XXI. századi színvonalat képviselő, korszerű létesítményt szimbolizálja.



**MAGYAR TESTNEVELÉSI  
ÉS SPORTTUDOMÁNYI  
EGYETEM**

**BUDAPEST**

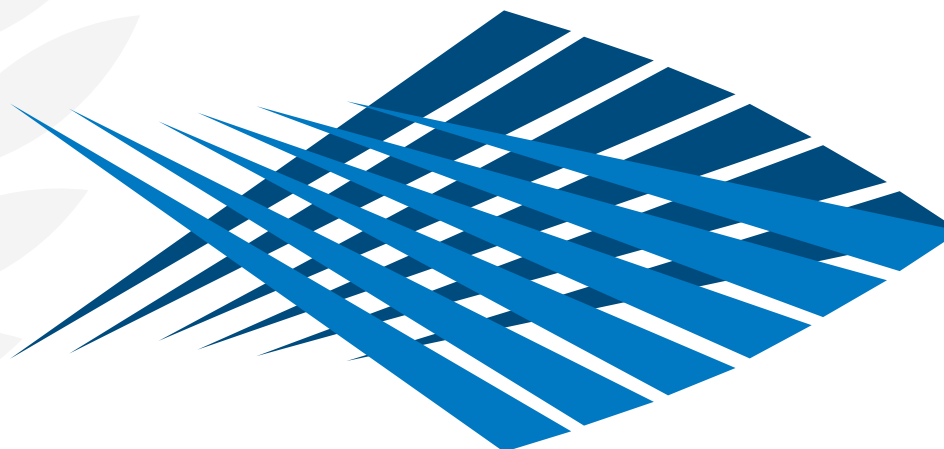

1925

## 1.5. A LOGÓ

A logó a következő négy vizuális elemből épül fel:

- A Szentkoronából, a babérkoszorúból, az 1925 óta létező iskola főépülete bejáratából és a zászlóból (A Szentkorona az Egyetem címerének legkorábbi, megtalálható elődjén is szerepelt).
- A babérkoszorú jelentéstartalma sokrétűen illeszkedik a sporthoz és a győzelemhez. Kortalan és globális szimbólum.
- A zászló egy a sport világában jól azonosítható eszköz és szimbólum.
- Az Egyetem főépülete homlokzatának jellemző bejárat részlete a TF-et ismerők számára azonnal felismerhető és pozitív érzelmeket kiváltó elem.

A vizuális elemek mellett a logó a következő tipográfiai elemeket tartalmazza:

- Az intézmény teljes neve.
- A „TF” monogram fogalom generációk számára, múltja és eredményei jelentősen hozzájárulnak az Egyetem reputációjához.
- Az 1925-ös évszám az alapítás évére utal.
- Budapest, mint az Egyetemnek otthont adó világváros neve.

Az új logót alkotó elemek formai kialakításának irányelvei:

- Mindegyik elem vizuális megfogalmazása a szimmetriát és a letisztultság irányelvein alapszik.
- A Szentkorona, a magyar államiság jelképének és a hozzá kapcsolódó nemzeti büszkeségnek kijáró maximális tisztelettel kerül megjelenítésre. Kialakítása nem a szent tárgy naturalis, ill. illusztratív megjelenítésével, hanem az egyedülálló karakterét, formáját kifejező absztrakció eredményeként valósul meg.
- A babérkoszorú karcsúbb, levegősebb kialakítása, részleteit tekintve letisztult megformálása azonosíthatóságot, a szimbólum jelentéstartalmának egyértelmű értelmezését teszi lehetővé.
- A logó részét képező feliratok, úgymint „Magyar Testnevelési és Sporttudományi Egyetem”; „1925”; „Budapest”; egymáshoz és a grafikai elemekhez viszonyított arányai az általuk képviselt jelentéstartalomtól adódó hierarchiából következnek.

Egyedi grafikai megoldások esetében a címer az elnevezés nélkül is használható, de semmilyen torzítás, alapelem változtatás nem megengedett. A címer torzítás nélküli forgatása, vízjelként történő használata engedélyezett.

További eltérő megoldások alkalmazása előtt minden esetben konzultálni szükséges a Kommunikációs és Rendezvényszervezési Osztállyal.

## 1.5.1. A LOGÓ VIZUÁLIS ELEMEI

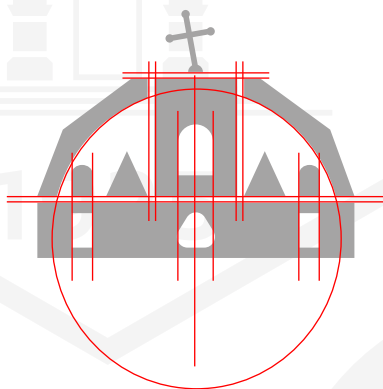

korona

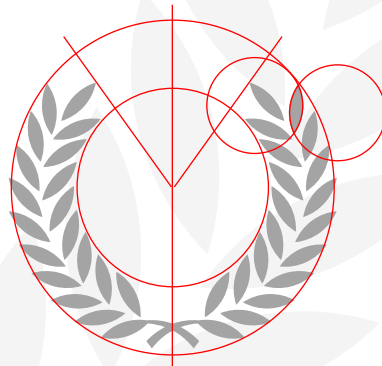

babérkoszorú

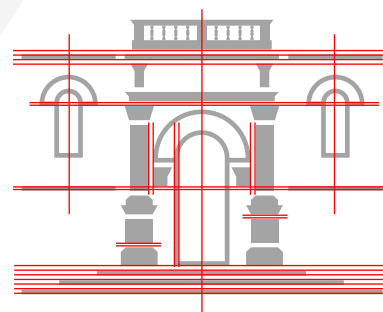

épülethomlokzat

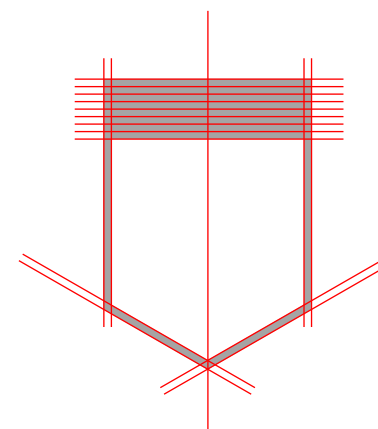

zászló

## A logó vizuális elemei egyben - az embléma

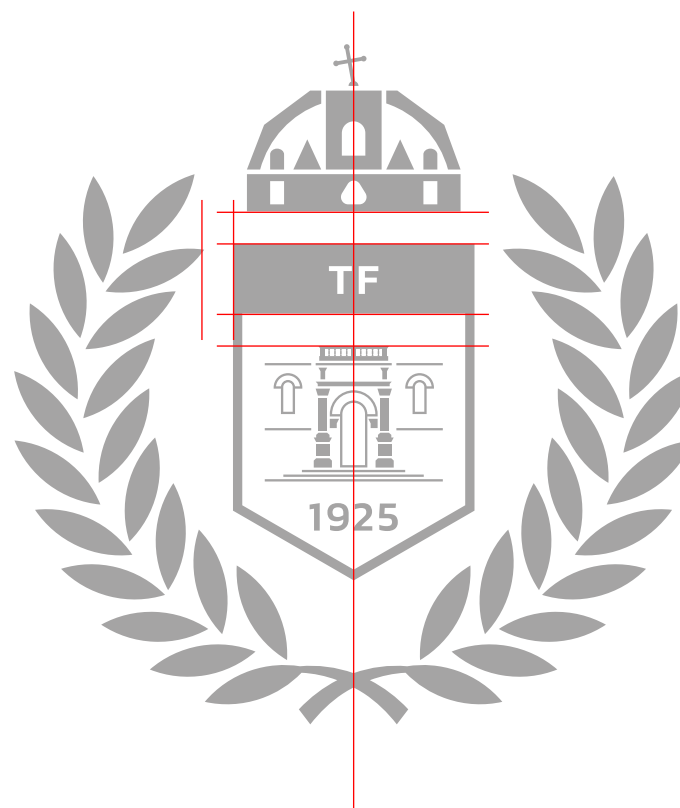

## 1.5.2. A LOGÓ VIZUÁLIS ÉS TIPOGRÁFIAI RÉSZE EGYBEN



**MAGYAR TESTNEVELÉSI  
ÉS SPORTTUDOMÁNYI  
EGYETEM**

**BUDAPEST**



MAGYAR TESTNEVELÉSI  
ÉS SPORTTUDOMÁNYI  
EGYETEM

BUDAPEST

A középre rendezett logó



**MAGYAR TESTNEVELÉSI  
ÉS SPORTTUDOMÁNYI  
EGYETEM**

BUDAPEST



**MAGYAR TESTNEVELÉSI  
ÉS SPORTTUDOMÁNYI  
EGYETEM**

BUDAPEST

## Méretváltozatok



170 px / 2 cm

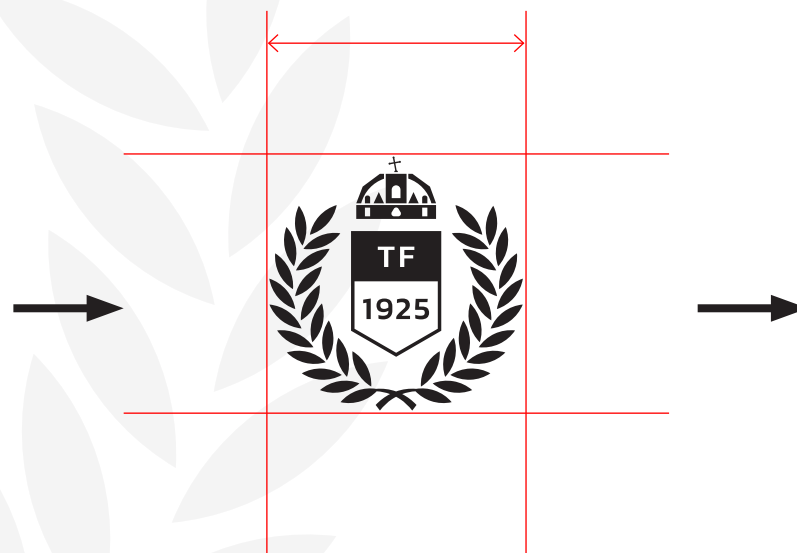

Ekkora méretben kell átváltani erre a logóverzióra

70 px / 0,7 cm

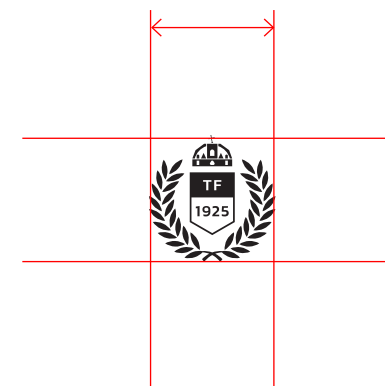

A logó legkisebb használható mérete

## Méretváltozatok



# MAGYAR TESTNEVELÉSI ÉS SPORTTUDOMÁNYI EGYETEM

BUDAPEST



350 px / 4 cm



Ekkora méretben már nem használjuk  
a Budapest feliratot



170 px / 2 cm



Ekkora méretben átváltunk az  
egyszerűsített emblémára



## Méretváltozatok



## A logó javasolt verziói



MAGYAR TESTNEVELÉSI  
ÉS SPORTTUDOMÁNYI  
EGYETEM

BUDAPEST



MAGYAR TESTNEVELÉSI  
ÉS SPORTTUDOMÁNYI  
EGYETEM

BUDAPEST



MAGYAR TESTNEVELÉSI  
ÉS SPORTTUDOMÁNYI  
EGYETEM

BUDAPEST



MAGYAR TESTNEVELÉSI  
ÉS SPORTTUDOMÁNYI  
EGYETEM

BUDAPEST

## A logó angol verziói



HUNGARIAN UNIVERSITY  
OF SPORTS SCIENCE

BUDAPEST



HUNGARIAN UNIVERSITY  
OF SPORTS SCIENCE

BUDAPEST



HUNGARIAN UNIVERSITY  
OF SPORTS SCIENCE

BUDAPEST



HUNGARIAN UNIVERSITY  
OF SPORTS SCIENCE

BUDAPEST

A szervezeti egységek megjelenítése a logóban



# MAGYAR TESTNEVELÉSI ÉS SPORTTUDOMÁNYI EGYETEM

BUDAPEST

Sportgazdasági és Döntéstudományi Kutató Központ



# HUNGARIAN UNIVERSITY OF SPORTS SCIENCE

BUDAPEST

Department of Gymnastics, Rhythmic  
Gymnastics, Dance and Aerobics

## A logó tiltásai



MAGYAR TESTNEVELÉSI  
ÉS SPORTTUDOMÁNYI  
EGYETEM

BUDAPEST

Helytelen színhasználat



MAGYAR TESTNEVELÉSI  
ÉS SPORTTUDOMÁNYI  
EGYETEM

BUDAPEST

Torzítás



MAGYAR TESTNEVELÉSI  
ÉS SPORTTUDOMÁNYI  
EGYETEM

BUDAPEST

Kis méretű logó használata  
nagy méretben



Fotón való használat

A logó színes verziója csak homogén fehér háttér előtt használható, minden más esetben a fehér vagy fekete verzió alkalmazandó (amelyik jobban látszik).

A címér önállóan alapvetően csak dekorációs elemként használható, egyébként csak kifejezetten indokolt esetben, egyeztetés után.

## A logó tere



Más logók mellett egy teljes emblémányi helyet kell körben hagyni a logó körül



Egyedülálló logóként a felső, alsó és oldalsó margóktól fél emblémányi helyet kell hagyni

## A logó tere



Más logók mellett egy teljes emblémányi helyet kell körben hagyni a logó körül



Egyedülálló logóként a felső, alsó és oldalsó margóktól fél emblémányi helyet kell hagyni

## A logó vertikális használatának javaslata és tiltása





## Az embléma és a tipográfia kreatív felhasználási módja

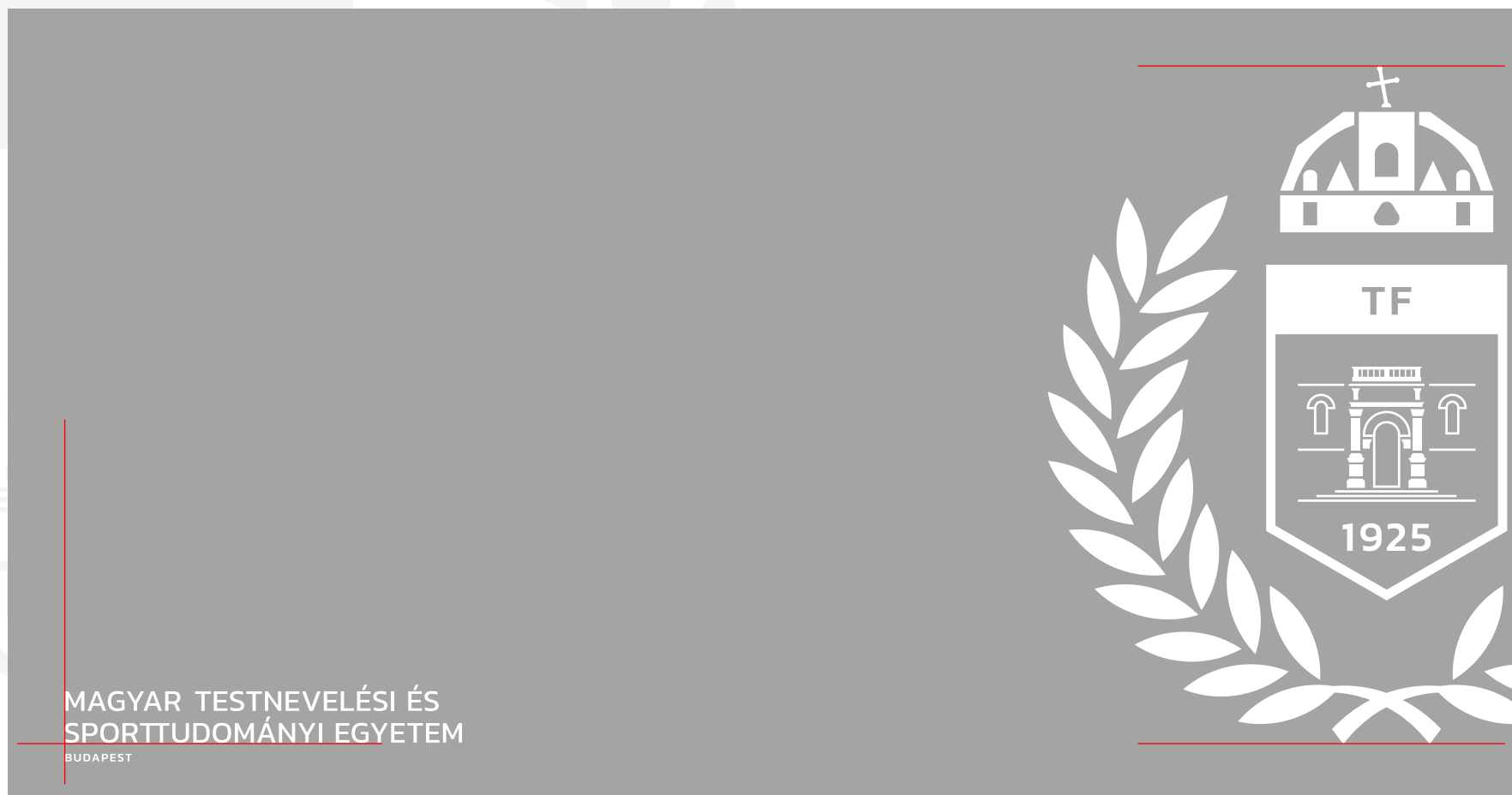

## 1.6. A JEL EREDETE

Az Egyetem jele az intézmény filozófiáját absztrakt módon jeleníti meg.

A kampuszszimbólumot két stilizált imára kulcsolt kéz alkotja, amely a test és a lélek harmonikus együttműködését szimbolizálja, visszautalva a coubertini eszmékre, az antik olimpiai gondolat mondanivalójára. A szimbólum az egységet, míg benne a stilizált ujjak iránya a közösen meghatározott célt mutatja.

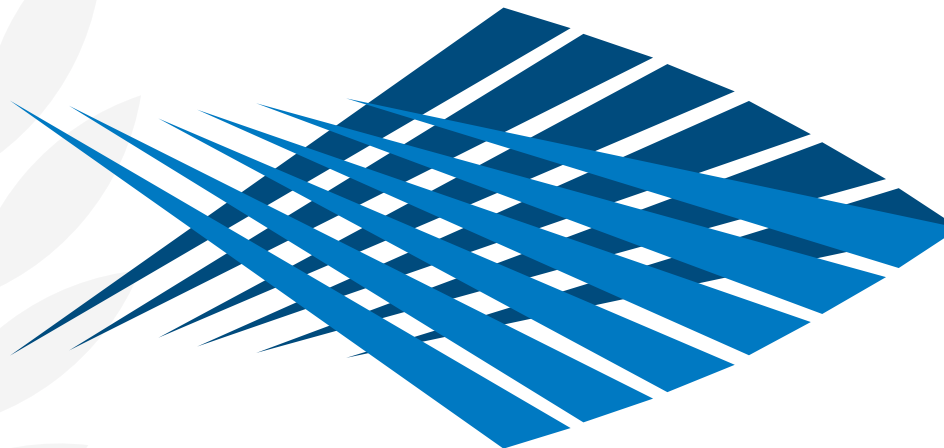

## 1.7. A JEL ALKALMAZÁSA

A jel használható az Egyetem épületeinek bejáraitánál, sokszorosítva a kampusz épületeinek belső felületein, ill. a vizuális irányítórendszer összetettebb információtartalmú elemein.

A jel felhasználható horizontális és vertikális helyzetben.

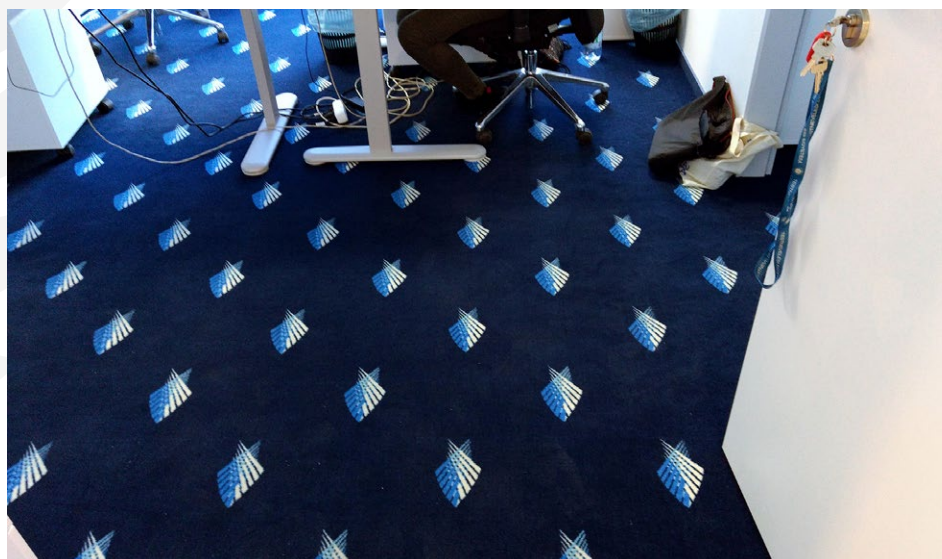

## 1.8. A JEL SZÍNEI

A jel színei:

- Pantone 300
- Pantone 7462

A jel eredeti színén kívül alkalmazható fehér és fekete színben, a háttér tónusától függően, de egyedi esetben a fentiekől eltérő színekben is megjelenhet a jel. Az Arculati Kézikönyvben meghatározott színektől eltérés a Kommunikációs és Rendezvény-szervezési Igazgatóság engedélyével történhet.

Pantone 300

C: 100  
M: 44  
Y: 0  
K: 0

R: 0  
G: 120  
B: 193

Pantone 7462

C: 100  
M: 44  
Y: 0  
K: 44

R: 0  
G: 76  
B: 126

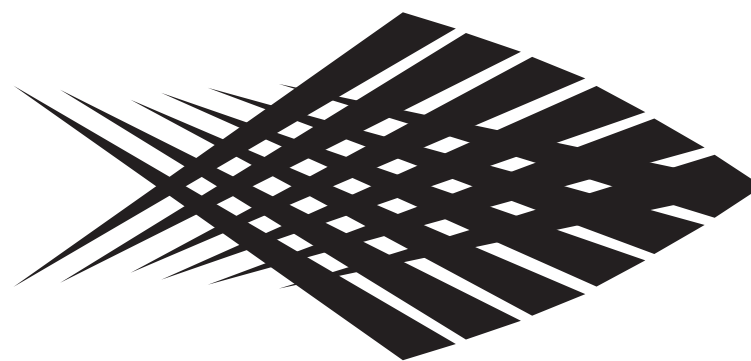
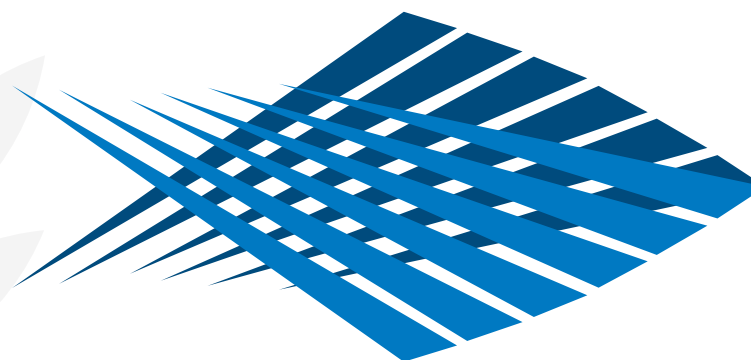

## 2. AZ EGYETEM JELMONDATA

Az Egyetem jelmondata: „Szellemet, erkölcsöt, erőt egyesíts!”  
Angolul: “Uniting mind, strength and morals”.

A jelmondat minden olyan felületen megjeleníthető, amelyen szerepel az Egyetem hivatalos címere vagy egyértelműen az intézményhez köthető.

A jelmondat és a logó kapcsolata lehetséges kapcsolatai:



**MAGYAR TESTNEVELÉSI  
ÉS SPORTTUDOMÁNYI  
EGYETEM**

BUDAPEST

*Szellemet, erkölcsöt, erőt egyesíts!*



**MAGYAR TESTNEVELÉSI  
ÉS SPORTTUDOMÁNYI  
EGYETEM**

BUDAPEST



**MAGYAR TESTNEVELÉSI  
ÉS SPORTTUDOMÁNYI  
EGYETEM**

BUDAPEST

*Szellemet, erkölcsöt,  
erőt egyesíts!*

### 3. A HIVATALOS KOMMUNIKÁCIÓ ELEMEI

Az Egyetem bármely nyilvános fórumon történő egységes megjelenése céljából a hivatalos kommunikáció elemeit szabályozza.

- 3.1. A levélpapír
- 3.2. A dokumentumsablon
- 3.3. A névjegykártya
- 3.4. Az email aláírás
- 3.5. A boríték
- 3.6. A prezentáció
- 3.7. Az asztali zászló
- 3.8. A kültéri zászló
- 3.9. A roll-up
- 3.10. A sajtófal
- 3.11. A bélyegző

## 3.1. A LEVÉLPAPÍR



MAGYAR TESTNEVELÉSI  
ÉS SPORTTUDOMÁNYI  
EGYETEM  
BUDAPEST

1123 Budapest, Alkotás u. 42-48.  
+36 1 487 9200  
info@tf.hu

Feladó:

**Mezei Dániel, osztályvezető**  
Kommunikációs és Rendezvényszervezési Osztály

Címzett:

**Kovács István, osztályvezető**  
Sportgazdasági és Döntéstudományi Kutató  
Központ

Tisztelt Címzett!

Lorem ipsum dolor sit amet, consectetur adipiscing elit. Sed quis bibendum enim, vel facilisis ante. Mauris porttitor lacus rutrum tellus dignissim, a varius nunc consectetur. Donec non dui vitae lorem blandit rhoncus. Integer vestibulum augue nec purus pretium vehicula ac nec dolor. Phasellus sollicitudin elit non nunc malesuada, tempor mollis turpis iaculis. Pellentesque lectus tortor, venenatis ac fringilla sit amet, iaculis vel dolor. Nulla tristique nisl nec finibus tempor. Praesent lacinia posuere placerat. Nam convallis placerat ipsum. Duis malesuada ipsum eu consequat imperdiet.

Aenean nec tempor magna, sed semper ligula. Suspendisse varius ligula erat, quis semper ligula consectetur nec. Curabitur sed nunc commodo, pharetra dolor sed, imperdiet nisi. Praesent pulvinar, est in sollicitudin interdum, quam metus hendrerit tellus, vel viverra mi tortor vel risus. Fusce ut ultricies quam. Nullam sagittis at ligula ut rutrum. Vivamus ultricies sed sem eu molestie. Praesent vitae tellus tincidunt, tristique justo finibus, consequat sapien. Nullam in magna vel neque venenatis elementum. In vulputate purus ex, at accumsan lectus vulputate porttitor. Mauris ultrices ex purus. Nunc nec metus commodo, luctus erat a, hendrerit velit. Nam sit amet velit nibh. Nullam eget diam velit. Praesent sit amet risus ultricies, convallis lectus in, auctor felis.

Sed pretium lectus nec neque gravida sagittis. Pellentesque ut enim dictum, fermentum libero ut, feugiat arcu. Quisque venenatis cursus lectus, eget placerat nunc consectetur quis. Integer mollis orci quam, in pellentesque ipsum cursus ut. Maecenas venenatis, mauris ut semper congue, mauris metus scelerisque diam, sed convallis nulla sem eu mi. Nunc quis iaculis nisi, ac tincidunt massa. Ut ullamcorper eu felis vel dictum. Donec congue enim quis urna egestas, eget sodales est fermentum. Phasellus non purus pellentesque, volutpat ipsum lacinia, dictum massa. Mauris mauris tortor, dictum quis augue ut, ultricies euismod diam. Quisque id nunc a diam ultrices semper non ac nunc. Quisque sed risus urna. Pellentesque est metus, condimentum elementum vestibulum et, commodo in nibh. Duis felis metus, rutrum nec malesuada eu, elementum et nulla. Nam pulvinar tortor sem, vel dapibus eros finibus a.

Dátum, helyszín

Aláírás



ISO 9001 minőségirányítási rendszer szerint tanúsítva



MAGYAR TESTNEVELÉSI  
ÉS SPORTTUDOMÁNYI  
EGYETEM  
BUDAPEST

1123 Budapest, Alkotás u. 42-48.  
+36 1 487 9200  
info@tf.hu

Feladó:

**Mezei Dániel, osztályvezető**  
Kommunikációs és Rendezvényszervezési Osztály

Címzett:

**Kovács István, osztályvezető**  
Sportgazdasági és Döntéstudományi Kutató  
Központ

Tisztelt Címzett!

Lorem ipsum dolor sit amet, consectetur adipiscing elit. Sed quis bibendum enim, vel facilisis ante. Mauris porttitor lacus rutrum tellus dignissim, a varius nunc consectetur. Donec non dui vitae lorem blandit rhoncus. Integer vestibulum augue nec purus pretium vehicula ac nec dolor. Phasellus sollicitudin elit non nunc malesuada, tempor mollis turpis iaculis. Pellentesque lectus tortor, venenatis ac fringilla sit amet, iaculis vel dolor. Nulla tristique nisl nec finibus tempor. Praesent lacinia posuere placerat. Nam convallis placerat ipsum. Duis malesuada ipsum eu consequat imperdiet.

Aenean nec tempor magna, sed semper ligula. Suspendisse varius ligula erat, quis semper ligula consectetur nec. Curabitur sed nunc commodo, pharetra dolor sed, imperdiet nisi. Praesent pulvinar, est in sollicitudin interdum, quam metus hendrerit tellus, vel viverra mi tortor vel risus. Fusce ut ultricies quam. Nullam sagittis at ligula ut rutrum. Vivamus ultricies sed sem eu molestie. Praesent vitae tellus tincidunt, tristique justo finibus, consequat sapien. Nullam in magna vel neque venenatis elementum. In vulputate purus ex, at accumsan lectus vulputate porttitor. Mauris ultrices ex purus. Nunc nec metus commodo, luctus erat a, hendrerit velit. Nam sit amet velit nibh. Nullam eget diam velit. Praesent sit amet risus ultricies, convallis lectus in, auctor felis.

Sed pretium lectus nec neque gravida sagittis. Pellentesque ut enim dictum, fermentum libero ut, feugiat arcu. Quisque venenatis cursus lectus, eget placerat nunc consectetur quis. Integer mollis orci quam, in pellentesque ipsum cursus ut. Maecenas venenatis, mauris ut semper congue, mauris metus scelerisque diam, sed convallis nulla sem eu mi. Nunc quis iaculis nisi, ac tincidunt massa. Ut ullamcorper eu felis vel dictum. Donec congue enim quis urna egestas, eget sodales est fermentum. Phasellus non purus pellentesque, volutpat ipsum lacinia, dictum massa. Mauris mauris tortor, dictum quis augue ut, ultricies euismod diam. Quisque id nunc a diam ultrices semper non ac nunc. Quisque sed risus urna. Pellentesque est metus, condimentum elementum vestibulum et, commodo in nibh. Duis felis metus, rutrum nec malesuada eu, elementum et nulla. Nam pulvinar tortor sem, vel dapibus eros finibus a.

Dátum, helyszín

Aláírás



ISO 9001 minőségirányítási rendszer szerint tanúsítva

2 cm

2,5 cm

## 3.2. A DOKUMENTUMSABLON



**MAGYAR TESTNEVELÉSI  
ÉS SPORTTUDOMÁNYI  
EGYETEM**  
BUDAPEST

**Kommunikációs és Rendezvényszervezési  
Osztály**  
Osztályvezető: Kovács István  
1123 Budapest, Alkotás u. 42-48., K1, C316  
+36 1 487 9424, +36 20 432 7536  
kovacs.istvan@tf.hu

**Címzett:**  
**Kovács István, osztályvezető**  
Sportgazdasági és Döntéstudományi Kutató Központ

**Tisztelt Címzett!**

Lorem ipsum dolor sit amet, consectetur adipiscing elit. Sed quis bibendum enim, vel facilisis ante. Mauris porttitor lacus rutrum tellus dignissim, a varius nunc consectetur. Donec non dui vitae lorem blandit rhoncus. Integer vestibulum augue nec purus pretium vehicula ac nec dolor. Phasellus sollicitudin elit non nunc malesuada, tempor mollis turpis iaculis. Pellentesque lectus tortor, venenatis ac fringilla sit amet, iaculis vel dolor. Nulla tristique nisl nec finibus tempor. Praesent lacinia posuere placerat. Nam convallis placerat ipsum. Duis malesuada ipsum eu consequat imperdiet.

Aenean nec tempor magna, sed semper ligula. Suspendisse varius ligula erat, quis semper ligula consectetur nec. Curabitur sed nunc commodo, pharetra dolor sed, imperdiet nisi. Praesent pulvinar, est in sollicitudin interdum, quam metus hendrerit tellus, vel viverra mi tortor vel risus. Fusce ut ultricies quam. Nullam sagittis at ligula ut rutrum. Vivamus ultricies sed sem eu molestie. Praesent vitae tellus tincidunt, tristique justo finibus, consequat sapien. Nullam in magna vel neque venenatis elementum. In vulputate purus ex, at accumsan lectus vulputate porttitor. Mauris ultrices ex purus. Nunc nec metus commodo, luctus erat a, hendrerit velit. Nam sit amet velit nibh. Nullam eget diam velit. Praesent sit amet risus ultricies, convallis lectus in, auctor felis.

Sed pretium lectus nec neque gravida sagittis. Pellentesque ut enim dictum, fermentum libero ut, feugiat arcu. Quisque venenatis cursus lectus, eget placerat nunc consectetur quis. Integer mollis orci quam, in pellentesque ipsum cursus ut. Maecenas venenatis, mauris ut semper congue, mauris metus scelerisque diam, sed convallis nulla sem eu mi. Nunc quis iaculis nisi, ac tincidunt massa. Ut ullamcorper eu felis vel dictum. Donec congue enim quis urna egestas, eget sodales est fermentum. Phasellus non purus pellentesque, volutpat ipsum lacinia, dictum massa. Mauris mauris tortor, dictum quis augue ut, ultricies euismod diam. Quisque id nunc a diam ultrices semper non ac nunc. Quisque sed risus urna. Pellentesque est metus, condimentum elementum vestibulum et, commodo in nibh. Duis felis metus, rutrum nec malesuada eu, elementum et nulla. Nam pulvinar tortor sem, vel dapibus eros finibus a.

Dátum, helyszín

---

Aláírás





**MAGYAR TESTNEVELÉSI  
ÉS SPORTTUDOMÁNYI  
EGYETEM**  
BUDAPEST

**Kommunikációs és Rendezvényszervezési  
Osztály**  
Osztályvezető: Kovács István  
1123 Budapest, Alkotás u. 42-48., K1, C316  
+36 1 487 9424, +36 20 432 7536  
kovacs.istvan@tf.hu

**Címzett:**  
**Kovács István, osztályvezető**  
Sportgazdasági és Döntéstudományi Kutató Központ

**Tisztelt Címzett!**

Lorem ipsum dolor sit amet, consectetur adipiscing elit. Sed quis bibendum enim, vel facilisis ante. Mauris porttitor lacus rutrum tellus dignissim, a varius nunc consectetur. Donec non dui vitae lorem blandit rhoncus. Integer vestibulum augue nec purus pretium vehicula ac nec dolor. Phasellus sollicitudin elit non nunc malesuada, tempor mollis turpis iaculis. Pellentesque lectus tortor, venenatis ac fringilla sit amet, iaculis vel dolor. Nulla tristique nisl nec finibus tempor. Praesent lacinia posuere placerat. Nam convallis placerat ipsum. Duis malesuada ipsum eu consequat imperdiet.

Aenean nec tempor magna, sed semper ligula. Suspendisse varius ligula erat, quis semper ligula consectetur nec. Curabitur sed nunc commodo, pharetra dolor sed, imperdiet nisi. Praesent pulvinar, est in sollicitudin interdum, quam metus hendrerit tellus, vel viverra mi tortor vel risus. Fusce ut ultricies quam. Nullam sagittis at ligula ut rutrum. Vivamus ultricies sed sem eu molestie. Praesent vitae tellus tincidunt, tristique justo finibus, consequat sapien. Nullam in magna vel neque venenatis elementum. In vulputate purus ex, at accumsan lectus vulputate porttitor. Mauris ultrices ex purus. Nunc nec metus commodo, luctus erat a, hendrerit velit. Nam sit amet velit nibh. Nullam eget diam velit. Praesent sit amet risus ultricies, convallis lectus in, auctor felis.

Sed pretium lectus nec neque gravida sagittis. Pellentesque ut enim dictum, fermentum libero ut, feugiat arcu. Quisque venenatis cursus lectus, eget placerat nunc consectetur quis. Integer mollis orci quam, in pellentesque ipsum cursus ut. Maecenas venenatis, mauris ut semper congue, mauris metus scelerisque diam, sed convallis nulla sem eu mi. Nunc quis iaculis nisi, ac tincidunt massa. Ut ullamcorper eu felis vel dictum. Donec congue enim quis urna egestas, eget sodales est fermentum. Phasellus non purus pellentesque, volutpat ipsum lacinia, dictum massa. Mauris mauris tortor, dictum quis augue ut, ultricies euismod diam. Quisque id nunc a diam ultrices semper non ac nunc. Quisque sed risus urna. Pellentesque est metus, condimentum elementum vestibulum et, commodo in nibh. Duis felis metus, rutrum nec malesuada eu, elementum et nulla. Nam pulvinar tortor sem, vel dapibus eros finibus a.

Dátum, helyszín

---

Aláírás

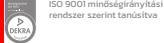

2 cm

2,5 cm



### 3.3. A NÉVJEGYKÁRTYA

**Kovács István**  
osztályvezető

Sportgazdasági és Döntéstudományi Kutató  
Központ

1123 Budapest, Alkotás u. 42-48., K1, C316  
+36 1 487 9424, +36 20 432 7536  
istvan.kovacs@tf.hu



MAGYAR TESTNEVELÉSI  
ÉS SPORTTUDOMÁNYI  
EGYETEM  
BUDAPEST

1 cm

9 cm

**Kovács István**  
osztályvezető

Sportgazdasági és Döntéstudományi Kutató  
Központ

1123 Budapest, Alkotás u. 42-48., K1, C316  
+36 1 487 9424, +36 20 432 7536  
istvan.kovacs@tf.hu

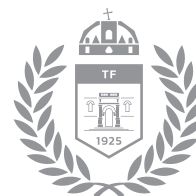

MAGYAR TESTNEVELÉSI  
ÉS SPORTTUDOMÁNYI  
EGYETEM  
BUDAPEST

5 cm

4 cm

## 3.4. AZ EMAIL ALÁÍRÁS

**Kovács István**  
osztályvezető



**MAGYAR TESTNEVELÉSI  
ÉS SPORTTUDOMÁNYI  
EGYETEM**

Sportgazdasági és Döntéstudományi Kutató Központ  
1123 Budapest, Alkotás u. 42-48., K1, C316  
+36 1 487 9424, +36 20 432 7536  
kovacs.istvan@tf.hu

## 3.5. A BORÍTÉK

### Francia (LA4) boríték

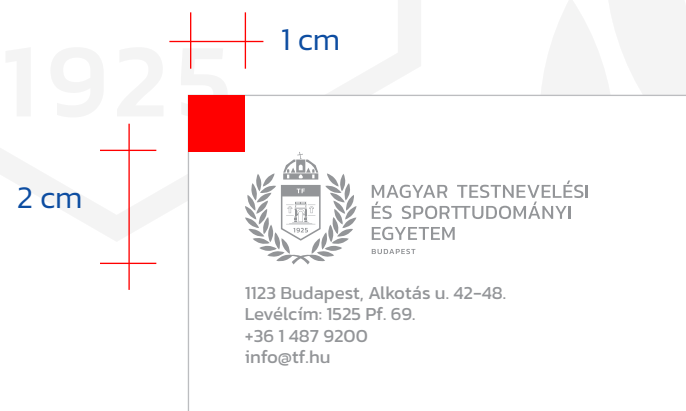
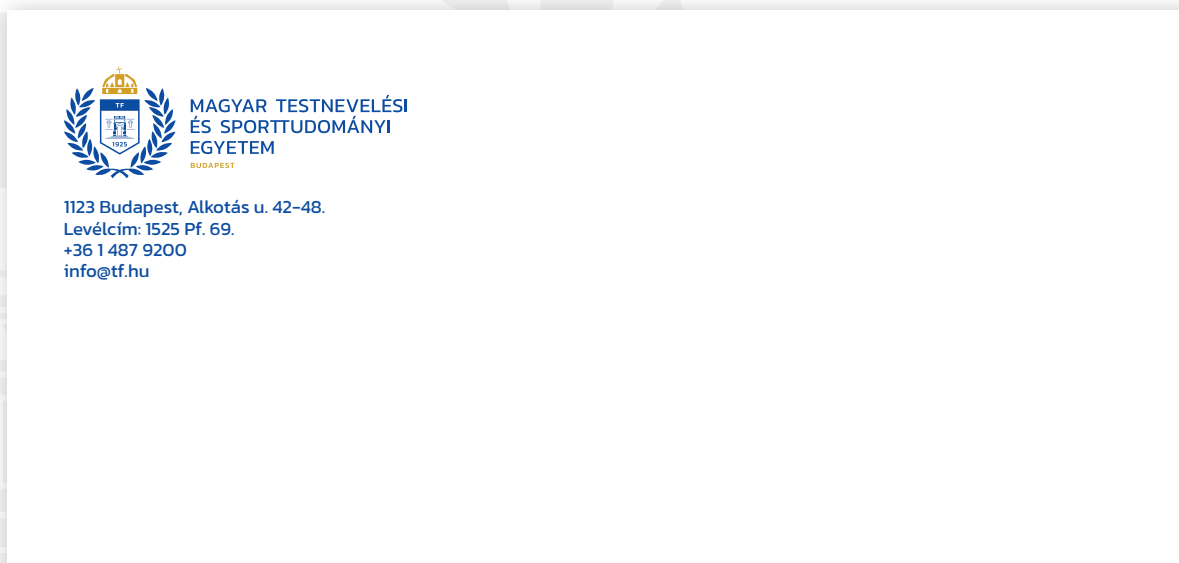

Fekete-fehér nyomtási lehetőség esetén az arra a célra készült verziót kell használni.

## C6 boríték



MAGYAR TESTNEVELÉSI  
ÉS SPORTTUDOMÁNYI  
EGYETEM  
BUDAPEST

1123 Budapest, Alkotás u. 42-48.  
Levélcím: 1525 Pf. 69.  
+36 1 487 9200  
info@tf.hu

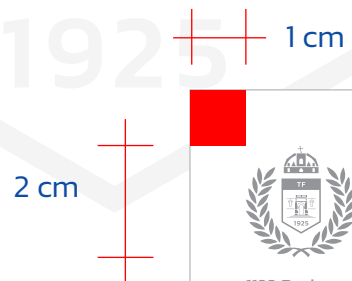

MAGYAR TESTNEVELÉSI  
ÉS SPORTTUDOMÁNYI  
EGYETEM  
BUDAPEST

1123 Budapest, Alkotás u. 42-48.  
Levélcím: 1525 Pf. 69.  
+36 1 487 9200  
info@tf.hu

Fekete-fehér nyomtási lehetőség esetén az arra a célra készült verziót kell használni.

## 3.6. A PREZENTÁCIÓ

### Powerpoint sablon, 1. verzió

MAGYAR TESTNEVELÉSI ÉS  
SPORTTUDOMÁNYI EGYETEM  
BUDAPEST

**Sed eu odio convlis**

Lorem ipsum dolor sit amet,  
consectetur adipiscing elit



**Sed eu odio convlis**

Lorem ipsum dolor sit amet,  
consectetur adipiscing elit  
Lorem ipsum dolor sit amet,  
consectetur adipiscing elit



MAGYAR TESTNEVELÉSI ÉS  
SPORTTUDOMÁNYI EGYETEM  
BUDAPEST



1925

## Powerpoint sablon, 2. verzió

MAGYAR TESTNEVELÉSI ÉS  
SPORTTUDOMÁNYI EGYETEM  
BUDAPEST

### Sed eu odio convlis

Lorem ipsum dolor sit amet,  
consectetur adipiscing elit



### Sed eu odio convlis

Lorem ipsum dolor sit amet,  
consectetur adipiscing elit  
Lorem ipsum dolor sit amet,  
consectetur adipiscing elit



MAGYAR TESTNEVELÉSI ÉS  
SPORTTUDOMÁNYI EGYETEM  
BUDAPEST



1925

## 3.7. AZ ASZTALI ZÁSZLÓ



### 3.8. A KÜLTÉRI ZÁSZLÓ





### 3.9. A ROLL-UP

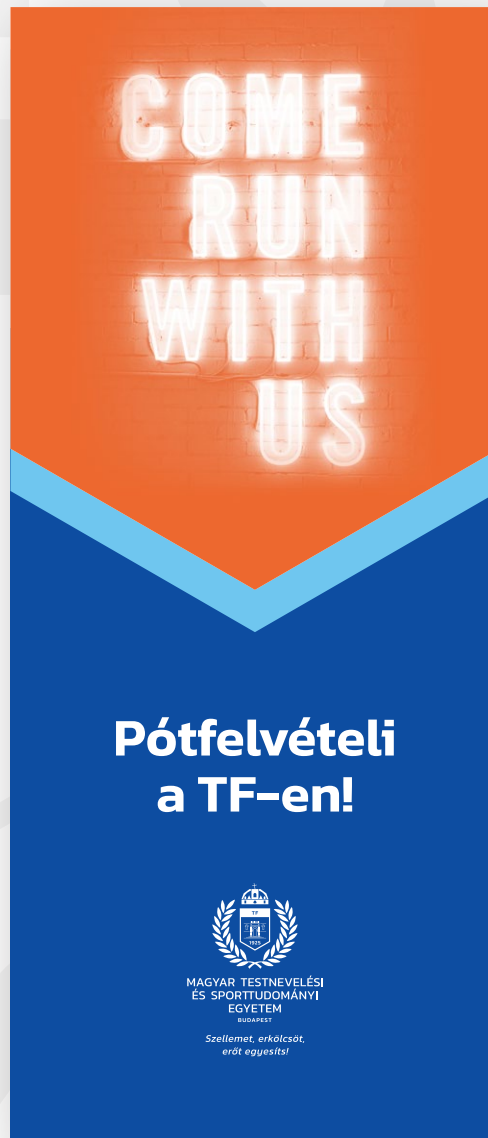



MAGYAR TESTNEVELÉSI  
ÉS SPORTTUDOMÁNYI  
EGYETEM  
BUDAPEST



## 3.11. A BÉLYEGZŐ

Az arculat bevezetése utáni átmeneti időszakban a meglévő bélyegzők is használhatók, ezeket fokozatosan váltjuk majd le.

- jelenlegi: kör alakú, közepen Magyarország címerével, felette a Magyar Testnevelési és Sporttudományi Egyetem felirattal, alul a szervezeti egység nevével és a Budapest szóval.
- új arculat: kör alakú, közepen az Egyetem címerével, körülötte Magyar Testnevelési és Sporttudományi Egyetem, Budapest felirattal.



## 4. EGYÉB ARCULATI ELEMEK

Kiegészítő nagyarculati elemek

- 4.1. A képernyővédő
- 4.2. A gépjármű-dekoráció
- 4.3. Az épülethomlokzat
- 4.4. Az ajándéktárgyak / póló
- 4.5. Az ajándéktárgyak / vászontáska

## 4.1. A KÉPERNYŐVÉDŐ



## 4.2. A GÉPJÁRMŰ-DEKORÁCIÓ



1925

## 4.3 AZ ÉPÜLETHOMLOKZAT



## 4.4. AZ AJÁNDÉKTÁRGYAK / PÓLÓ





## 4.5. AZ AJÁNDÉKTÁRGYAK / VÁSZONTÁSKA



## 5. NYOMTATOTT KIADVÁNYOK

5.1. A szórólap

5.2. A plakát



## 5.1. A SZÓRÓLAP



### Pótfelvételi a TF-en!

Mauris accumsan eu orci ut luctus. In vel magna et sem eleifend egestas id in ligula.



MAGYAR TESTNEVELÉSI  
ÉS SPORTTUDOMÁNYI  
EGYETEM  
BUDAPEST



### Pótfelvételi a TF-en!

Mauris accumsan eu orci ut luctus. In vel magna et sem eleifend egestas id in ligula.



MAGYAR TESTNEVELÉSI  
ÉS SPORTTUDOMÁNYI  
EGYETEM  
BUDAPEST

## 5.2. A PLAKÁT

# Nyílt nap a TF-en!

Mauris accumsan eu orci ut luctus. In vel magna et sem eleifend egestas id in ligula.



MAGYAR TESTNEVELÉSI  
ÉS SPORTTUDOMÁNYI  
EGYETEM  
BUDAPEST

# Nyílt nap a TF-en!

Mauris accumsan eu orci ut luctus. In vel magna et sem eleifend egestas id in ligula.

COME  
RUN  
WITH  
US



MAGYAR TESTNEVELÉSI  
ÉS SPORTTUDOMÁNYI  
EGYETEM  
BUDAPEST

## 6. INFORMÁCIÓS RENDSZER

### 6.1. A beltéri táblák



## 6.1. A BELTÉRI TÁBLÁK

### Lépcsőház

A lehető legtöbb információ megjelenítése, az adott szint kiemelésével.

<b>4</b>	<b>Rektori Hivatal</b> <i>Rector's Office</i>	<b>Testnevelési Egyetemért Alapítvány, kuratóriumi titkárság</b> <i>University of Physical Education Foundation, Board of Trustees</i>		<b>Sportvizsgaközpont</b> <i>Sports Exam's Office</i>	<b>Panorámaterasz</b> <i>Panorama terrace</i>
<b>3</b>	A304-A308 <b>Sportmenedzsment Tanszék</b> <i>Department of Sport Management</i>	A309-A310 <b>Beruházási Programiroda</b> <i>Office for Infrastructure</i>	A313-A317 <b>Társadalomtudományi Tanszék</b> <i>Department of Social Sciences</i>	A318-A318.1 <b>Sportgazdasági és Döntéstudományi Kutató Központ</b> <i>Sport Economics and Decision Making Research Center</i>	A319 <b>Sportjogi Tanszék</b> <i>Department of Sports Law</i>
<b>2</b>	B201 <b>Rio de Janeiro terem</b> <i>Rio de Janeiro seminar room</i>	B204 <b>Montreal terem</b> <i>Montreal seminar room</i>	A203-A205 <b>Alumni, Karrier és Speciális Hallgatói Szolgáltatások Iroda</b> <i>Alumni, Career and Special Student Services Office</i>	A210-A211 <b>Sporttudományok Doktori Iskola</b> <i>Doctoral School of Sport Sciences</i>	A218 <b>Tanárképző Intézet</b> <i>Teacher Training Institute</i>
	B202 <b>Sydney terem</b> <i>Sydney seminar room</i>	B205 <b>Pjongcsang terem</b> <i>Pyeongchang seminar room</i>	A207-A208, A219-A221 <b>Pedagógia és Módszertani Tanszék</b> <i>Pedagogy and Methodology Department</i>	A213-A217 <b>Pszichológia és Sportpszichológia Tanszék</b> <i>Department of Psychology and Sport Psychology</i>	
	B203 <b>Peking terem</b> <i>Beijing seminar room</i>	B206 <b>Lake Placid terem</b> <i>Lake Placid seminar room</i>			
<b>1</b>	B102 <b>Szöul terem</b> <i>Seoul seminar room</i>	B104 <b>Atlanta terem</b> <i>Atlanta seminar room</i>	A103-A108 <b>Nemzetközi Kapcsolatok Igazgatósága</b> <i>International Relations Center</i>	A113 <b>Neptun Csoport</b> <i>Neptun Group</i>	A131-A132 <b>Továbbképző Központ</b> <i>Adult Education</i>
	B103 <b>Mexikóváros terem</b> <i>Mexico City seminar room</i>	B105 <b>St. Louis terem</b> <i>St. Louis seminar room</i>	A112 <b>Hallgatói Önkormányzat</b> <i>Students' Union</i>	A120-A125 <b>Tanulmányi Hivatal</b> <i>Registrar's Office</i>	B101 <b>Melbourne terem</b> <i>Melbourne seminar room</i>
		<b>Mosdók</b> <i>Toilets</i>		<b>Lift</b> <i>Elevator</i>	<b>C szárny</b> <i>Wing C</i>
<b>0</b>	<b>Recepció</b> <i>Reception</i>	B001 <b>Los Angeles terem</b> <i>Los Angeles seminar room</i>	B002 <b>Tokió terem</b> <i>Tokyo seminar room</i>		
<b>-1</b>	<b>Aula</b> <i>Assembly hall</i>	<b>Athén terem</b> <i>Athens lecture hall</i>	<b>Étterem</b> <i>Dining room</i>	<b>Könyvtár és Levéltár</b> <i>Library and Archives</i>	<b>Sport- és jegyzetbolt</b> <i>Sports and bookshop</i>
<b>-2</b>	<b>Parkoló</b> <i>Parking lot</i>				

## Lift

Helyszűke miatt csökkentett információtartalmú táblák, a liftajtó mellett.

TF

1925

4

4

**Testnevelési Egyetemért  
Alapítvány**  
*University of Physical  
Education Foundation*  
**Rektori Hivatal**  
*Rector's Office*

3

**Tanszékek, Irodák**  
*Departments, Offices*

2

**Tantermek**  
*Seminar rooms*

**B szárny**  
*Wing B*

**Tantermek**  
*Seminar rooms*

**Mosdók**  
*Toilets*

1



**Irodák**  
*Offices*

**A szárny, C szárny**  
*Wing A, Wing C*



0

**Recepció**  
*Reception*

-1

**Aula**  
*Assembly hall*

**Athén terem**  
*Athens lecture hall*

-2

**Parkoló**  
*Parking lot*

**Részletes információ a lépcsőházban**  
*Detailed information in the staircase*



*Seminar rooms*

**Mosdók**

## Padló

Padlómatrica az épületszárnyak irányának jelzésével, a lifteknél.

TF

1925

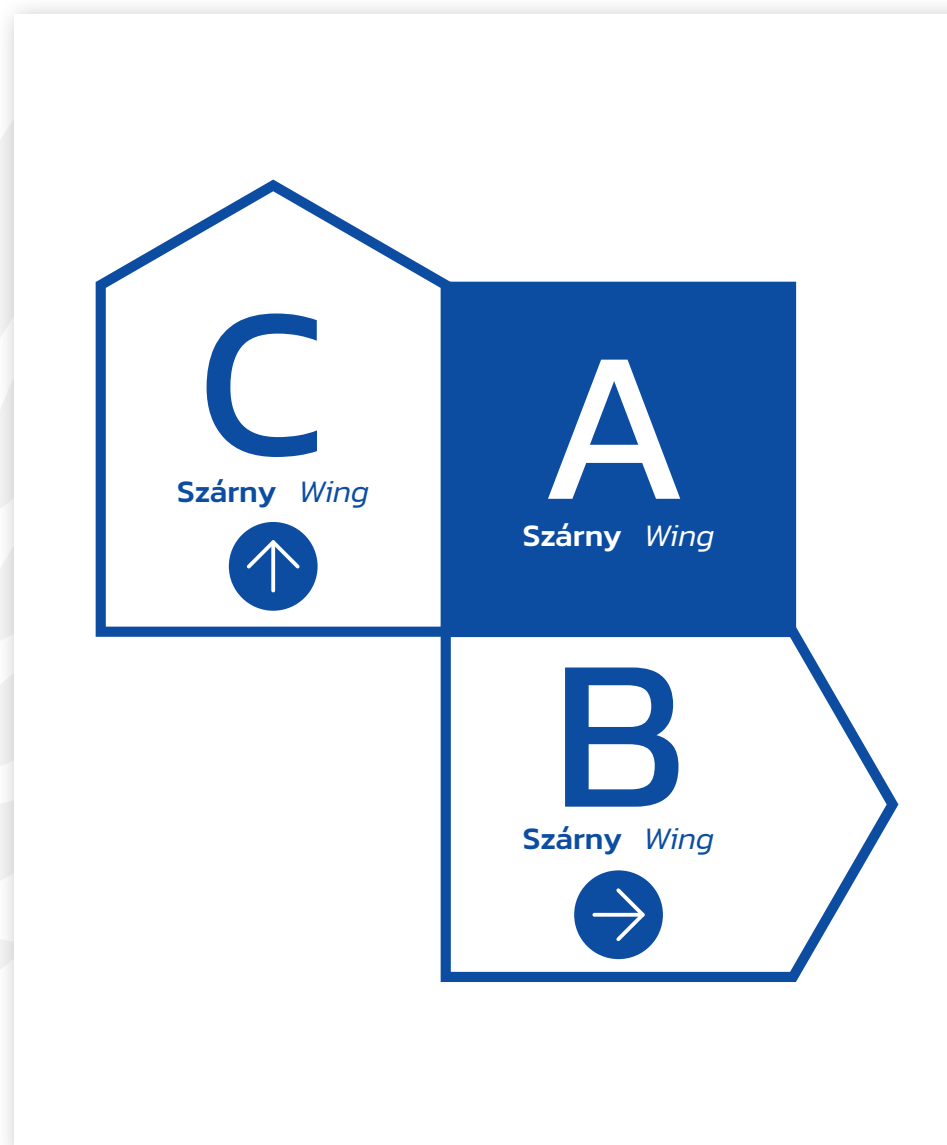



## 7. ONLINE MEGJELENÉS

### 7.1. A honlap főbb jellemzői



# 7.1. A HONLAP FŐBB JELLEMZŐI

## Főoldal (nyitóoldal)

A struktúra fő elemei:

- fejléc az emblémával, a kiemelt menüpontokkal és a keresővel
- hatos osztatú lenyíló főmenü
- képforgó
- szöveges kiemelések
- legfrissebb hírek
- eseménynaptár
- küldetésünk
- nemzetközi és hazai projektek
- alsó menü
- lábléc a kapcsolati adatokkal, ISO tanúsítással és egyéb kiegészítő elemekkel

A formai elemek:

- az arculat elsődleges színe: #164194
- az arculat másodlagos színe: #d6a200
- az arculat betűtípusa: Kanit



## Aloldal (szervezeti egységek oldala)

A struktúra fő elemei:

- fejléc az emblémával, a kiemelt menüpontokkal és a keresővel
- hatos osztatú lenyíló főmenü
- (igény esetén: képforgó)
- (igény esetén: legfrissebb hírek)
- tanszéki menü (jobb oldalon)
- nemzetközi és hazai projektek
- alsó menü
- lábléc a kapcsolati adatokkal, ISO tanúsítással és egyéb kiegészítő elemekkel

A formai elemek:

- az arculat elsődleges színe: #164194
- az arculat másodlagos színe: #d6a200
- az arculat betűtípusa: Kanit

The screenshot displays the organizational structure of the Student Office (Tanulmányi Hivatal) on the website. The page is designed with a clean, professional layout using the university's branding colors (blue and white). The main content area is divided into sections for staff profiles, academic references, and contact information. The staff profiles include photos, names, and contact details for several members. The academic references section lists various programs and courses. The contact information section provides details for Bell Izabella, including her phone number and email address. The page also features a search bar and social media links in the sidebar, and a footer with the university's name and logo.

